

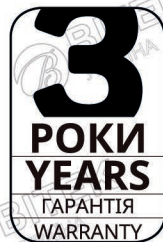

БУКЛЕТ-ІНСТРУКЦІЯ

INSTRUCTION BOOKLET



Мультиварка

MULTICOOK

BT-76783



UNIQUE DESIGN

ОПИС

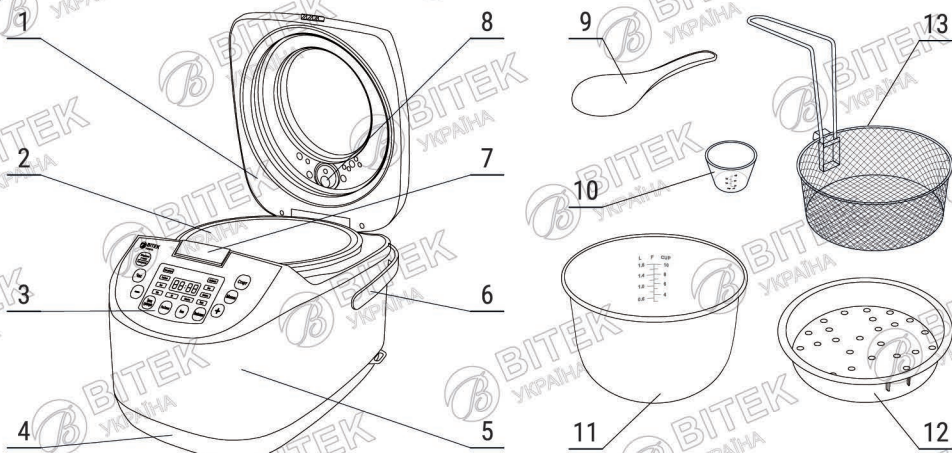

Малюнок 1. Загальний вигляд мультиварки та комплектуючих до неї.

Кришка.

Ємність для приготування.

Панель керування.

Основа.

Корпус.

Ручка.

Кнопка відкриття кришки.

Паровий клапан.

Пластикові ложка.

Мірна пластикова склянка.

Каструля для приготування їжі.

Пластикові ємність з отворами.

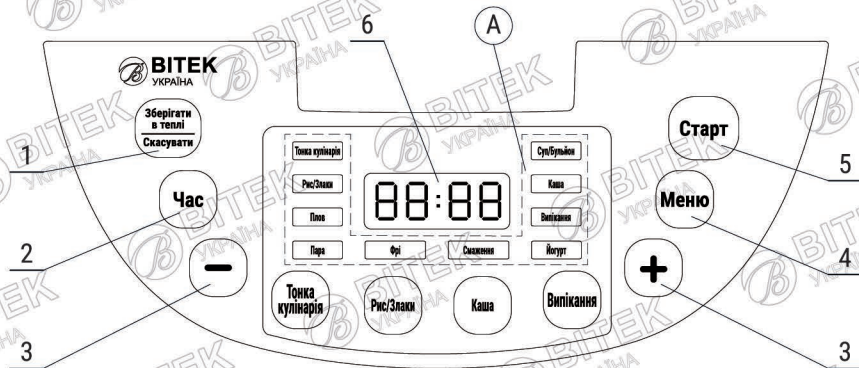

Малюнок 2. Панель керування.

Кнопка «Зберігати в теплі / Скасувати» (1)

Якщо натиснути цю кнопку в режимі очікування, він перейде в робочий режим збереження тепла. Натисніть цю кнопку в режимі приготування або в режимі очікування. Скасуйте вибрану функцію, після чого вона перейде в режим очікування.

Кнопка «Час» (2)

Час приготування

Виберіть потрібну функцію приготування, потім натисніть кнопку часу приготування (на цифровому екрані блимає час приготування). Ви можете встановити час приготування за допомогою кнопок 3 («+» та «-»).

Попередньо встановлений час

Якщо ви хочете замовити приготування їжі, ви можете натиснути кнопку попередньо встановленого часу (цифровий екран блимає трьома нулями). За допомогою кнопок 3 («+») та 4 («-») можна встановити час приготування від 1 хвилини до 23 годин 59 хвилин. Потім натисніть кнопку запуску в робочий стан з двома спалахами на цифровому екрані.

Кнопки зміни часу (3)

Кнопка «Меню» (4)

Натиснувши цю кнопку в режимі очікування, ви можете вибрати потрібну функцію (A): тонка кулінарія, рис/злаки, плов, пара, фрі, смаження, йогурт, випікання, каша, суп/бульйон.

Кнопка «Старт» (5)

Виберіть функції меню з попередньо встановленим часом, за необхідності змініть час приготування, потім натисніть кнопку «Пуск» і пристрій перейде в робочий стан.

Цифровий екран (6)

ІНСТРУКЦІЯ З ВИКОРИСТАННЯ

1. Натисніть клавішу «Меню», щоб вибрати «Тонка кулінарія», «Рис/Злаки», «Плов», «Каша». Ви можете встановити час приготування від 1 хвилини до 23 годин 59 хвилин за допомогою кнопок 3 («+» та «-»). Потім натисніть кнопку «Старт» з двома блиманнями на цифровому екрані, що означає зворотний відлік часу. Пристрій перейде в режим нагріву, та світловий індикатор почне світитися, коли зворотний відлік закінчиться.
2. Натисніть клавішу «Меню», щоб вибрати «Пара», «Йогурт», «Суп/Бульйон». Ви можете встановити час приготування від 1 хвилини до 23 годин 59 хвилин за допомогою кнопок 3 («+» та «-»). Потім натисніть кнопку «Старт» з двома блиманнями на цифровому екрані, що означає зворотний відлік часу. Пристрій перейде в режим нагріву, та світловий індикатор почне світитися, коли зворотний відлік закінчиться.
3. Натисніть клавішу «Меню», щоб вибрати «Фрі», «Смаження», «Випікання». Ви можете встановити час приготування від 1 хвилини до 23 годин 59 хвилин за допомогою кнопок 3 («+» та «-»). Потім натисніть кнопку «Старт» з двома блиманнями на цифровому екрані, що означає зворотний відлік часу. Пристрій перейде в режим нагріву, та світловий індикатор почне світитися, коли зворотний відлік закінчиться.

ВИКОРИСТАННЯ

1. Підготовка перед варінням. Відміряйте рис однією чашкою, а в іншій мисці промийте рис, поки вода не стане прозорою. Ви не повинні використовувати внутрішню каструлю під час миття рису, тому що це може подряпати нелипке покриття внутрішньої каструлі або спричинити деформацію внутрішньої каструлі, що вплине на використання.
2. Висипте промитий рис у внутрішню каструлю, додайте воду. Наприклад, додайте води до рівня 5, щоб зварити 5 чашок рису. Ви можете належним чином відрегулювати кількість води відповідно до ваших потреб (під час приготування на максимальній швидкості потоку вам потрібно спочатку додати воду до лінії водопостачання відповідно, потім додайте 1 склянку води з допоміжним стандартом, який може зробити рис смачнішим).
3. Закрийте паровий клапан, щоб запобігти попаданню пари в обличчя. Покладіть інгредієнти у внутрішній горщик. Обережно поверніть внутрішній горщик 2-3 рази, щоб дно щільно прилипало до внутрішньої поверхні мультиварки. Перед використанням спочатку висушіть внутрішню периферію та дно горщика. Якщо каструля всередині волога, вона буде шуміти і розбиватися під час приготування.
4. Щільно закрийте кришку та переконайтеся, що вона закрита до клацання. Якщо кришка ослаблена, це вплине на приготування. Не відкривайте кришку під час використання. Не використовуйте рушник або інші предмети, щоб закрити горловину мультиварки. При роботі руки і обличчя не підносьте до вентиляційного отвору.
5. Підключіть мультиварку до електромережі (вставте вилку в розетку), увімкніть живлення. Не вмикайте живлення перед приготуванням.

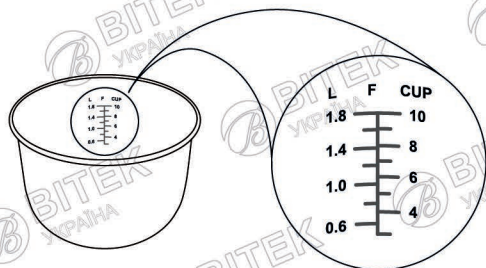
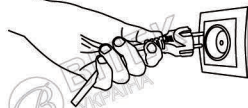
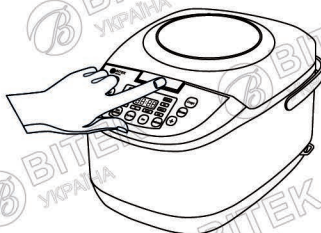

Шкала рівня води

Не перевищуйте найвищу позначку рівня!

Максимальна кількість рису та води:

	Рис	Вода
Чашки	8	-
Відмітки на внутрішній поверхні каструлі	15	10

Час для різних функцій приготування:

	Каші	Супи	Тушковання	Смаження	Йогурт	Випікання
Час за замовчуванням, хвилини	40	60	20	10	60	60
Регульований час, хвилини	10-180	10-180	10-60	10-99	3-30	10-120

ЧИЩЕННЯ ТА ОБСЛУГОВУВАННЯ

Обов'язково вимкніть мультиварку, почистіть і обслуговуйте її тільки після охолодження. Не кладіть у воду всю мультиварку. Не очищайте парфумами, бензином, побутовим миючим засобом, жорсткою щіткою.



коли поверхня стане липкою.

Внутрішня каструля

Вимийте миючим засобом для посуду, губками та водою та висушіть каструлю. Поверхня може змінити колір або можуть з'явитися плями, але це не вплине на гігієну.

Верхня кришка

Очистіть сухою ганчіркою. Використовуйте засіб для миття посуду. Пляма прилипне до пліметалу, якщо пляма на кришці каструлі не була вимита вчасно, і її важко змити, тому, будь ласка, видаліть її після появи. Опорна точка гарячої плити та поверхня захисного корпусу можуть змінити колір або здаватися, що це не вплине на гігієну. **Не тягніть за відділ ущільнення гумового кільця!**

Поверхня нагрівального елемента

Використовуйте дрібний наждачний папір (приблизно №600) або суху тканину, щоб очистити,

Вставте вилку в розетку. Перед увімкненням переконайтеся, що напруга, зазначена на пристрої, збігається з напругою джерела живлення.

Не ставте мультиварку у воду.

Ставте електричну мультиварку стабільно. Не кладіть її у воду чи середовище з високою температурою та поблизу інших джерел тепла. Не ставте мультиварку безпосередньо на вогонь.

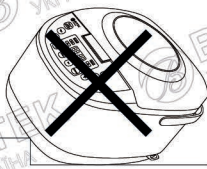
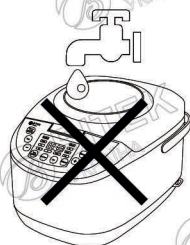

- Дно внутрішньої каструлі та поверхня гарячої каструлі повинні бути чистими та сухими. Не кладіть речі або воду безпосередньо у внутрішню каструлю без захисного корпусу на випадок, якщо домішка може спричинити тріщину рисоварки.
- Необхідно використовувати розетку із заземленням і звертати увагу на тип стіни. Не використовуйте USB-розетки та інші пристрої одночасно, щоб запобігти виникненню надмірного навантаження, що може спричинити пожежу.
- Переконайтеся, що електрична мультиварка знаходиться в недоступному для дітей місці, щоб уникнути проливання та опіків під час роботи. Недбале використання може призвести до відключення електрики.
- Електрична мультиварка, яка використовується, нагрівається під час роботи. Не торкайтеся каструлі, щоб запобігти розсіюванню пари. Будь ласка, не надягайте тканину каструлю, яка потім може деформуватися або знебарвитись.
- Виймаючи внутрішню каструлю, переконайтеся, що вилку вимкнено.
- Не змінюйте, не знижуйте та не ремонтуйте електричну мультиварку самостійно.
- Якщо шнур живлення пошкоджено, його необхідно замінити спеціальний майстерні.

ПЕРЕВІРКА НЕСПРАВНОСТЕЙ

	Проблема/помилка	Причина	Вирішення	
1	Світловий індикатор не горить	Поверхня нагрівального елемента холодна	Електрична схема не замкнута. Несправність ланцюга живлення. Порушене з'єднання ланцюга. Відмова головного ланцюга.	Перевірте вимикач, розетки, запобіжники. Надішліть у призначений сервісний центр для обслуговування.
	Поверхня нагрівального елемента гаряча	Вихід з ладу головного ланцюга	Надішліть у призначений сервісний центр для обслуговування.	
2	Світловий індикатор горить	Поверхня нагрівального елемента холодна	Вихід з ладу нижніх терморезисторів. Перегорання електричного елемента нагрівального елемента. З'єднання з ланцюгом розірване. Несправність ланцюга живлення.	Надішліть у призначений сервісний центр для обслуговування.
3	На екрані відображається E1	Коротке замикання нижнього датчика. Вище 2,231°C.	Поверніться до кімнатної температури для підключення. Надішліть у призначений сервісний центр для обслуговування.	

4	На екрані відображається E2	Коротке замикання нижнього датчика. Нижче 2,27°C.	Перевірьтеся до кімнатної температури для підключення. Надішліть у призначений сервісний центр для обслуговування.
5	На екрані відображається E3	Коротке замикання датчика кришки. Вище 2,231°C.	Перевірьтеся до кімнатної температури для підключення. Надішліть у призначений сервісний центр для обслуговування.
6	На екрані відображається E4	Коротке замикання датчика кришки. Нижче 2,27°C.	Перевірьтеся до кімнатної температури для підключення. Надішліть у призначений сервісний центр для обслуговування.
7	Їжа не приготувалася або час приготування надто довгий	Деформація нагрівального елемента. Нахил внутрішньої ямки в лежачий бік. Між нагрівальним елементом і внутрішньою каструлю сторонній предмет. Деформація внутрішньої ямки. Відмова головного ланцюга. Аномалії нижніх терморезисторів.	Надішліть у призначений сервісний центр для обслуговування. Поставте каструлю назад, злегка поверніть, щоб повернутися до нормального стану. Видаліть сторонній предмет. Надішліть у призначений сервісний центр для обслуговування. Надішліть у призначений сервісний центр для обслуговування. Надішліть у призначений сервісний центр для обслуговування.
8	Їжа підгорає або не може належним чином зберігатися	Відмова головного ланцюга. Аномалії нижніх терморезисторів.	Надішліть у призначений сервісний центр для обслуговування.
9	Перелив їжі	Обрана помилкова функція приготування. Відмова головного ланцюга. Аномалії термістора.	Оберіть коректну функцію. Надішліть у призначений сервісний центр для обслуговування.
10	Каша вариться довго, не доводячись до кипіння	Відмова головного ланцюга. Покриття несправностей термістора.	Надішліть у призначений сервісний центр для обслуговування.

ПОПЕРЕДЖЕННЯ ЩОДО БЕЗПЕКИ

Корпус каструлі та кришку суворо заборонено промивати їдцем або замочувати у воді, щоб не порушити його електроізоляційні характеристики та не створювати ризику. Якщо шнур живлення пошкоджений, його необхідно замінити, щоб уникнути небезпеки. Необхідно використовувати настінну розетку відповідно до типу заземлення та звертати увагу на затягування вилки. Не використовуйте USB-роз'єм та інші пристрої одночасно. Діти не можуть використовувати продукт. Щоб уникнути ударів, опіків та інших небезпечних випадків, його потрібно розміщувати в місці, де дитина не зможе дістатись приладу.

ТЕХНІЧНІ ХАРАКТЕРИСТИКИ

Номинальне джерело живлення:	220 В ~, 50 Гц
Номинальна потужність:	900 Вт
Об'єм внутрішньої каструлі, л:	5
Орієнтовна кількість склянок:	2-8
Довжина x Ширина x Висота, см:	40x30x29
Вага, кг:	4,3